

centaure®

MX5

FR	MODE D'EMPLOI	6
EN	INSTRUCTION MANUAL	11
DE	GEBRAUCHSANWEISUNG	16

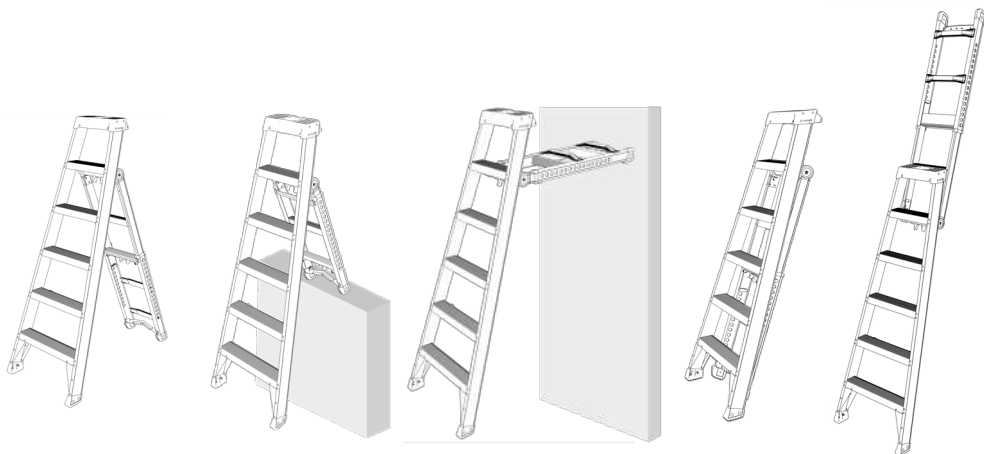

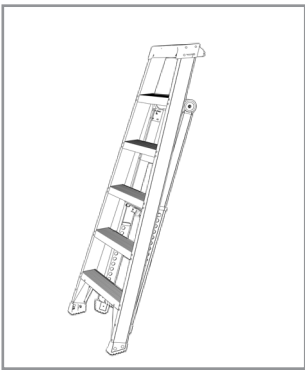

1

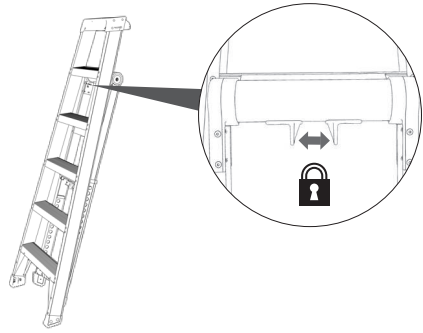

1

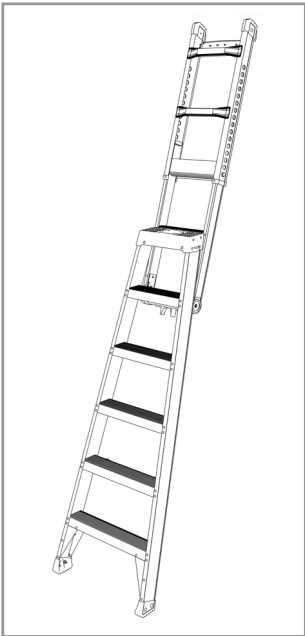
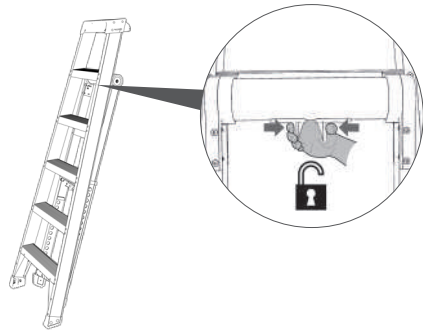

1

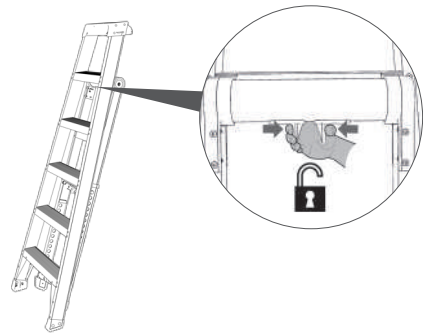

2

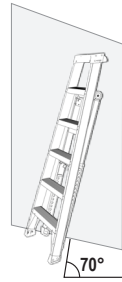
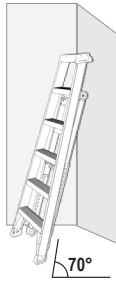

2



3

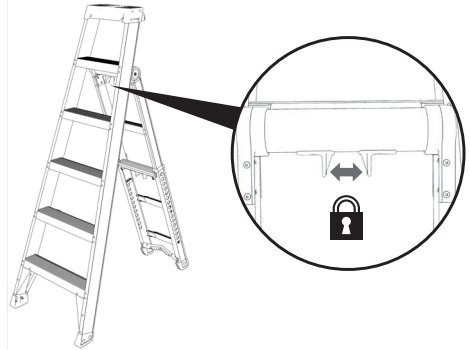

2

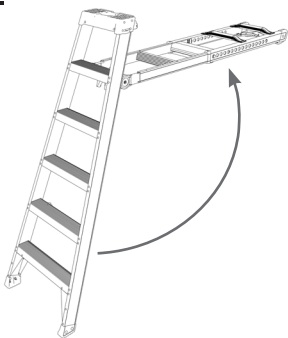

3

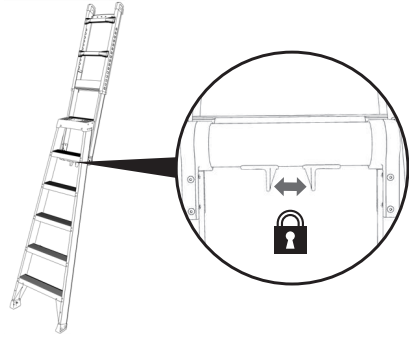

4



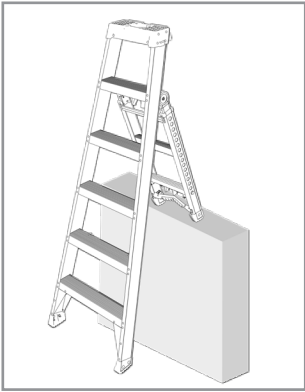

1

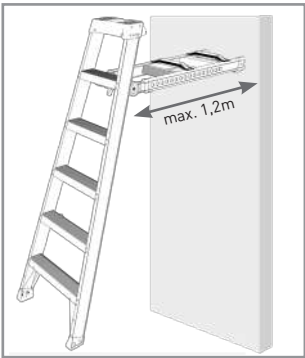
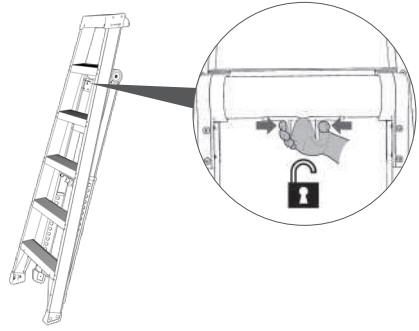

1

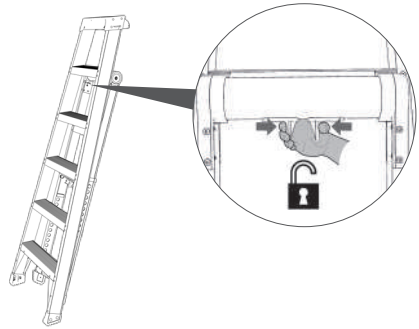

2



3

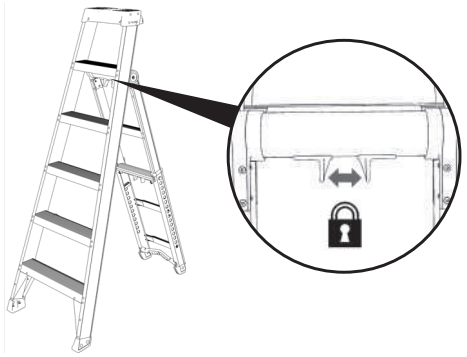

4

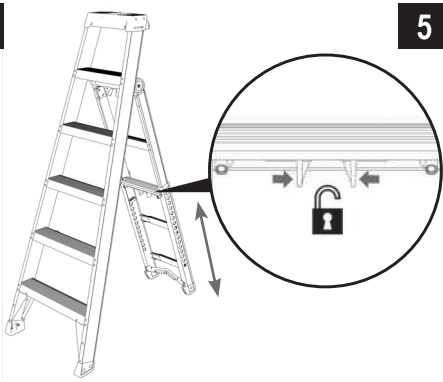

5

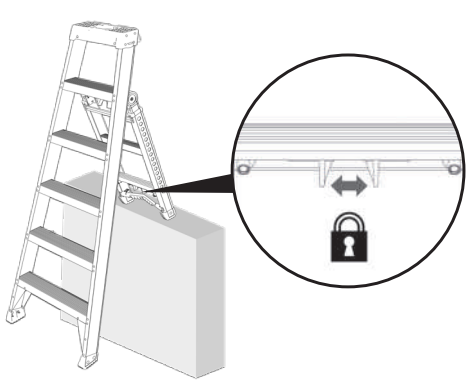

2

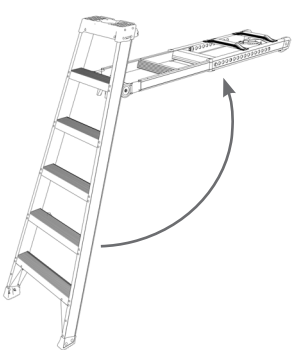

3

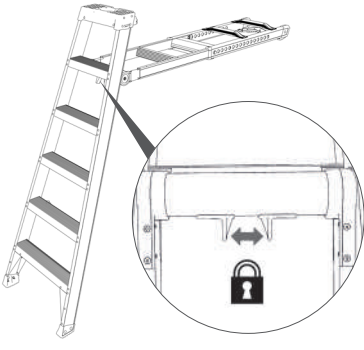

4

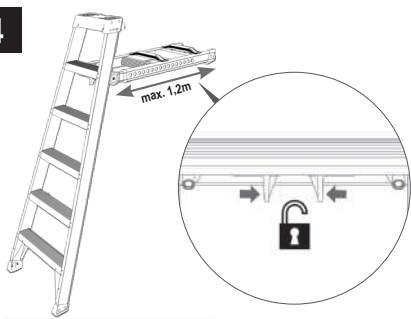

5

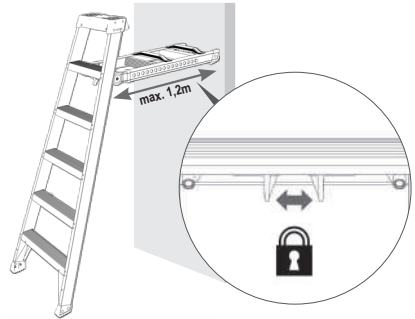

1	À propos de cette notice	6
2	Utilisation conforme à l'usage prévu	6
3	Consignes générales de sécurité	6
4	Marquages sur le produit	7
5	Contenu de la livraison	8
6	Montage et utilisation	8
7	Entretien et maintenance	
	7.1 Utilisation professionnelle	9
	7.2 Contrôles périodiques	9
8	Transport et stockage	10
9	Emballage et élimination	10

1 À propos de cette notice

Ce mode d'emploi décrit l'utilisation en toute sécurité de l'échelle polyvalente comme échelle double, échelle double utilisable dans les escaliers, échelle d'appui ou échelle extensible.

- Lisez attentivement cette notice avant utilisation et la conserver pour pouvoir la consulter ultérieurement.
- Cette notice doit être remise au nouveau propriétaire en cas de revente de l'échelle.

2 Utilisation conforme à l'usage prévu

Cette échelle constitue un équipement de travail mobile, qui peut être utilisé sur différents lieux d'intervention.

Ces échelles sont destinées exclusivement à l'exécution de petits travaux devant être effectués en hauteur, pour lesquels la mise en œuvre d'autres équipements serait inappropriée (cf. code du travail). Cette échelle doit exclusivement être utilisée conformément à cette notice. Toute autre utilisation est considérée comme non conforme.

Nous déclinons toute responsabilité pour les dommages liés à une utilisation non conforme. Toute modification de l'échelle non autorisée par le fabricant entraîne l'annulation de la garantie et l'exclusion de la responsabilité du fabricant.

3 Consignes générales de sécurité

En plus des consignes générales de sécurité, il convient de respecter impérativement les consignes et marquages d'ordre général apposés sur le produit (voir « **Marquages d'ordre général** » en page **7**).

1. Le montage et l'utilisation des échelles doivent impérativement être confiés à des personnes ayant

- pris connaissance des instructions de la présente notice de montage et d'utilisation.
- L'échelle et ses composants ne doivent en aucun cas être modifiés.
- Avant utilisation d'une échelle, il convient de contrôler que tous ses composants sont correctement assemblés et en bon état de fonctionnement.
- L'utilisation de l'échelle présente un risque de chute et de renversement et, en conséquence, un risque de blessures de personnes et de dommages matériels.
- L'échelle doit être appropriée à l'usage prévu et doit uniquement être utilisée dans la position d'installation prescrite.
- Poser impérativement l'échelle sur une surface plane, horizontale, stable et suffisamment solide. Si nécessaire, utiliser des cales de répartition de charge.
- Ne pas bouger l'échelle en cours d'utilisation.
- Lors du positionnement de l'échelle, s'assurer de l'absence de risque de collision avec des piétons, des véhicules ou des portes, par exemple. Verrouiller les portes (à l'exception des issues de secours) et les fenêtres situées dans la zone de travail, si nécessaire.
- L'échelle doit reposer sur ses pieds et non sur ses échelons ou sur ses marches.
- Tous les travaux réalisés avec et sur l'échelle doivent être effectués en veillant à minimiser les risques de chute et de renversement.
- En cas d'utilisation extérieure, prendre des mesures de protection contre le vent à titre préventif.
- N'utiliser les échelles que pour des travaux faciles et de courte durée.
- La fatigue représente un danger et peut nuire à la sécurité sur l'échelle. Ne pas rester trop longtemps sur l'échelle sans faire de pauses régulières.
- Utiliser exclusivement les surfaces d'appui prévues.
- Ne pas utiliser l'échelle en présence d'impuretés (peinture fraîche, saleté, huile ou neige, par exemple).
- Ne pas utiliser l'échelle à l'extérieur dans des conditions météorologiques défavorables (vent fort, par exemple).
- Ne jamais déplacer l'échelle par le haut.
- Utiliser des échelles non conductrices pour les travaux devant être effectués inévitablement sous des équipements sous tension électrique.
- L'échelle doit être repliée et/ou dépliée au sol. Ne modifiez jamais le réglage ou la position lorsque vous utilisez le produit.

20. Maintenir les pièces mobiles pendant le réglage.

Utilisation professionnelle

21. Pour une utilisation professionnelle, procéder à une évaluation des risques en respectant les directives en vigueur dans le pays d'utilisation.

22. Respecter impérativement les dispositions légales et prescriptions nationales en vigueur pour une utilisation professionnelle.



Ne pas monter ou descendre autrement qu'en faisant face à l'échelle.



Ne pas utiliser l'échelle comme passerelle.



L'échelle peut être utilisée dans un cadre privé ou professionnel



Ne pas installer les échelles sur un support souillé.



Veiller à une position et à un maintien sûrs lors de l'exécution des travaux comme lors de la montée et de la descente.



Éviter les travaux qui exercent une contrainte latérale sur l'échelle comme, par exemple, le perçage latéral de matériaux durs.



Ne pas porter d'équipement lourd ou peu maniable pendant l'utilisation de l'échelle.

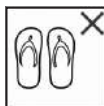

Porter des chaussures adéquates pour monter à l'échelle.



Ne pas utiliser l'échelle en cas de handicap physique. Tenir compte de son état de santé et de sa forme physique. La prise de médicaments et la consommation d'alcool ou de drogue représentent des risques.



Déterminer tous les risques potentiels éventuellement liés à du matériel électrique comme, par exemple, les lignes aériennes à haute tension ou tout autre équipement électrique à nu. Ne pas utiliser l'échelle en présence de risques liés au courant électrique.

4 Marquages sur le produit

Ne pas supprimer ni masquer les marquages de sécurité sur l'échelle avec des autocollants ou des inscriptions.

Tous les marquages de sécurité décrits ci-après ne figurent pas sur tous les modèles d'échelle pour des raisons de conception.

Marquages d'ordre général



Toute chute de l'échelle peut entraîner des blessures graves.



Lire la notice dans son intégralité. Des informations supplémentaires sur l'échelle sont disponibles sur Internet.



Ne pas utiliser d'échelles endommagées. Contrôler l'échelle afin de s'assurer de l'absence de dommages après la livraison et avant chaque utilisation.

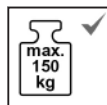

Ne dépasser en aucun cas la charge utile maximale.



Ne pas utiliser l'échelle sur un sol irrégulier ou instable.



Éviter de se pencher sur le côté.



Une seule personne peut monter sur l'échelle.

Marquages spécifiques au produit

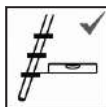

Les échelons de l'échelle en position d'utilisation doivent être horizontaux



Pour accéder à un niveau supérieur, les échelles d'appui doivent dépasser leur point d'appui d'au moins 1 m et être sécurisées au besoin.



Utiliser exclusivement l'échelle dans le sens d'installation prescrit.



L'échelle peut être appuyée contre un pylône.



Ne pas utiliser les trois échelons/marches supérieur(e)s d'une échelle d'appui comme surface d'appui



Ne pas utiliser les échelles pour accéder à une autre surface.

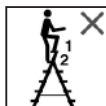

Ne pas utiliser les deux marches / échelons supérieurs d'une escabeau double sans plate-forme ni dispositif de retenue pour les mains / les genoux comme surface d'appui.



Ne pas monter sur l'échelle de ce côté.



Avant utilisation, s'assurer que le mécanisme de verrouillage est en bon état et complètement verrouillé.



Vérifier que l'échelle est en bon état.

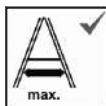

Utiliser exclusivement l'échelle avec les deux plans écartés au maximum.



La pièce d'appui en mode écarteur de mur ne doit pas dépasser 1 m 20 de long.



Ne pas utiliser le plan écarteur de mur comme porte outils. Ne jamais appliquer de charge sur le plan écarteur de mur.



La position écarteur de mur est autorisée jusqu'à une distance maximale de 1 m 20.



Avant utilisation, s'assurer que le mécanisme de verrouillage est en bon état et complètement verrouillé.



Ne pas marcher sur la zone marquée

5 Contenu de la livraison et montage

1 échelle polyvalente
1 notice d'utilisation

6 Montage et utilisation

Voir principe de fonctionnement page 2. En cas d'usage professionnel, il est recommandé d'effectuer un contrôle avant la première utilisation et d'en consigner les résultats sur la plaquette de contrôle (voir « **Contrôles périodiques** » page 9).

ATTENTION !

Avant d'utiliser l'échelle, assurez-vous toujours que les charnières/le mécanisme de verrouillage sont en bon état et ne sont pas endommagés.

Voir page 2.

7 Entretien et maintenance

Pour une utilisation de l'échelle en toute sécurité, nous recommandons le recours exclusif à des pièces de rechange d'origine. L'utilisation de pièces de rechange d'autres fabricants ne répondant pas aux spécifications à remplir peut entraîner l'annulation de la garantie.

L'entretien et la maintenance des échelles sont destinés à assurer le bon fonctionnement de celles-ci.

Contrôler les échelles régulièrement pour s'assurer qu'elles ne sont pas endommagées. Le fonctionnement des composants mobiles doit être assuré.

Les réparations de l'échelle doivent être effectuées par un professionnel qualifié, conformément aux instructions du fabricant.

Nettoyage

Le nettoyage de l'échelle, notamment des pièces mobiles, doit intervenir immédiatement après utilisation en présence de saletés visibles. Le nettoyage peut s'effectuer avec de l'eau contenant un produit de nettoyage courant. Les produits de nettoyage ne doivent pas s'infiltrer dans le sol.

- Éliminer les liquides de nettoyage utilisés conformément aux directives de protection de l'environnement en vigueur.

Lubrification des pièces mobiles

- Lubrifier toutes les pièces mobiles avec une huile courante. Utiliser une huile à faible viscosité pour l'utilisation en hiver.
- Éliminer les chiffons imprégnés d'huile conformément aux directives de protection de l'environnement en vigueur.

AVERTISSEMENT

Risque de chute lié à des surfaces d'appui glissantes ! La présence d'huile lubrifiante et de liquides sur les surfaces d'appui peut causer des chutes et des blessures.

- Essuyer l'huile excédentaire.
- Éliminer les impuretés (par ex. peinture fraîche, neige).

7.1 Utilisation professionnelle

En cas d'utilisation de l'échelle dans un cadre professionnel, des contrôles réguliers et périodiques de l'état de fonctionnement doivent être effectués par une personne qualifiée (contrôle visuel et de fonctionnement).

Le type, l'étendue des contrôles, ainsi que les intervalles correspondants doivent être définis. Les intervalles de contrôle doivent être fixés en fonction des conditions d'utilisation, notamment de la fréquence d'utilisation et de la sollicitation de l'échelle, mais aussi de la fréquence d'apparition et de la gravité des vices constatés lors de précédents contrôles. Il appartient à l'exploitant de s'assurer que les échelles endommagées soient retirées et stockées jusqu'à leur remise en état ou leur mise au rebut en veillant à ce qu'elles ne puissent plus être utilisées. Le procès-verbal de contrôle complet est disponible sur le site web du fabricant.

7.2 Contrôles périodiques

La sécurité de fonctionnement de l'échelle doit être régulièrement contrôlée par une personne compétente. La personne compétente doit être autorisée à effectuer les contrôles par l'exploitant et doit participer aux cours prescrits par la loi nationale en vigueur.

- Les intervalles de contrôle doivent être adaptés aux conditions d'exploitation.
- Le contrôle doit être effectué au minimum une fois par an.
- L'exécution du contrôle doit être documentée. Des feuilles de contrôle pour l'examen des échelles sont disponibles sur le site Web du fabricant.
- Lorsque le contrôle a été réalisé et que le résultat est positif, il convient d'appliquer la plaquette de contrôle sur le produit. Le mois et l'année du prochain contrôle doivent être parfaitement lisibles.

N'utiliser en aucun cas des échelles ou des composants endommagés ou incomplets.

Montants/Pieds

- Contrôler l'absence de déformation, de voilage, de torsion et de fissure.
- Contrôler l'absence d'écrasement, de dommage, d'arêtes tranchantes, de corrosion, d'éclats, de bavures et d'usure.
- Contrôler l'état des points de fixation pour d'autres éléments.
- Contrôler l'intégrité et la fixation sûre des différents éléments.

Charnière

- S'assurer de l'absence de déformations, d'écrasement, de fissures et vérifier le bon fonctionnement des dispositifs de verrouillage.
- S'assurer de l'absence de dommages et de corrosion.

Ferrures, articulations

- S'assurer de l'absence de dommages, de fissures, de déformations et de corrosion.
- Contrôler l'état d'usure et de fonctionnement.
- Contrôler l'intégrité et la fixation sûre des différents éléments.

Échelons, marches, étriers de guidage, plateforme et palier

- Contrôler l'absence de déformations et de fissures.
- S'assurer de l'absence d'écrasement, de dommages, d'arêtes tranchantes, d'éclats, de bavures et d'usure.

- S'assurer que les éléments sont correctement fixés sur les montants.
- Vérifier si les dispositifs de protection et de sécurité ne sont pas usés et sont en bon état de fonctionnement (systèmes de verrouillage, crochets des échelons, par ex.).

Pieds d'échelle

- Contrôler l'absence d'endommagement et de corrosion.
- Contrôler l'état d'usure et de fonctionnement.
- Contrôler l'intégrité et la fixation des différents éléments.

Marquage

- Contrôler la lisibilité du marquage et s'assurer qu'il n'est pas endommagé.

Accessoires

- Vérifier si tous les accessoires sont présents et bien fixés.

Impuretés, saletés

- Contrôler l'absence d'impuretés comme de la peinture, de la saleté, de la graisse ou de l'huile.

8 Transport et stockage

- Stocker les échelles de façon à éviter qu'elles ne soient endommagées (tordues ou voilées, par exemple).
- Ranger les échelles en les protégeant contre les intempéries et contre une utilisation non autorisée (par des enfants, par ex.).
- Pendant le transport vers ou depuis le lieu de stockage, sécuriser les échelles contre le glissement, les chocs et les chutes.
- Ne pas jeter les échelles pendant les opérations de chargement.
- Bien attacher les échelles en vue du transport sur une galerie ou dans un véhicule.

9 Emballage et élimination

- Risque d'étouffement par l'emballage. Éliminer les matériaux d'emballage conformément aux réglementations en vigueur.
- Éliminer les échelles et leurs composants conformément aux règlements et lois en vigueur au niveau local.

1 About these instructions**2 Intended use****3 General safety instructions****4 Markings on the product****5 Scope of delivery****6 Setup and use****7 Maintenance and servicing****7.1 Commercial use****7.2 Periodic inspections****8 Transportation and storage****9 Packaging and disposal****1 About these instructions**

These instructions for use describe the safe use of the multipurpose ladder as a stepladder, stepladder suitable for use on stairs, single ladder or extended ladder.

- Please read through these instructions before use and retain them for future reference.
- These instructions must be included when you hand over the ladder to another person.

2 Intended use

This ladder is a piece of mobile work equipment that can be used in different places.

This ladder allows users to perform small-scale work at heights where the use of other equipment is inappropriate (see German Ordinance on Industrial Safety and Health).

This ladder may only be used in accordance with these instructions. Any other use is considered improper.

The manufacturer does not accept any liability for any damage resulting from improper use.

Any modifications to the ladder that are not authorised by the manufacturer will void the warranty and exclude any liability of the manufacturer.

3 General safety instructions

In addition to the general safety instructions, users must take note of the general markings on the product (see “**General markings**” on page **12**).

1. The ladder may only be set up and used by persons familiar with these assembly and use instructions.
2. The ladder and its parts may not be modified.
3. Before using the ladder, check that all its parts are assembled correctly and functioning properly.
4. When using the ladder, there is a risk of the user falling from the ladder or the ladder toppling over. This may cause injury to persons or damage to property.
5. Make sure that the ladder is suitable for the application in question and is set up in a proper position during use.
6. The ladder should only be set up on an even, horizontal and stable surface that is capable of withstanding the load. Use load-distributing pads if necessary.
7. Do not move the ladder while standing on it.
8. When setting up the ladder, beware of the risk of collisions, e.g. with pedestrians, vehicles or doors. Whenever possible, lock any doors (except emergency exits) and windows in the working area.
9. The ladder must stand on its feet, not on its rungs or steps.
10. Work involving the use of the ladder must be carried out in a way that minimises the risk of the user falling or the ladder toppling.
11. When using the product outdoors, take safety precautions to protect it against the influence of wind.
12. The ladder should only be used for performing light work over a short period of time.
13. Fatigue while using the ladder is detrimental to safety. Never work for long periods of time on the ladder without taking regular breaks.
14. Only stand on surfaces intended to be stepped on.
15. Do not use the ladder if it is soiled (with e.g. wet paint, dirt, oil or snow).
16. Do not use the ladder outdoors in poor weather conditions, e.g. strong winds.
17. Never move the ladder from above.
18. Always use non-conducting ladders when you are required to work around electricity.
19. The ladder should be folded and/or unfolded from the ground. Never change the setting or position when using the product.
20. Holding the moving parts during adjustment.

Commercial use

21. To ensure the product is used properly, carry out a risk assessment in accordance with the legal requirements in the country of use.
22. The rules and regulations applicable in the country of use must be observed, especially when using the product commercially.

4 Markings on the product

Do not remove the safety markings or cover them with adhesive labels or paint.

Depending on the product design, not all of the safety markings described below will appear on the ladder.

General markings



Falling from the ladder may cause serious injuries.



Read the instructions in their entirety. Additional information on the ladder is available online.

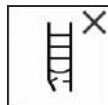

Never use a damaged ladder. Inspect the ladder for signs of damage upon delivery and before every use.



The maximum load capacity may not be exceeded.



Do not use the ladder on an uneven or unstable surface.



Avoid leaning too far to the side of the ladder.



Only one person may be on the ladder at any time.



Always face the ladder when climbing or descending it.



Never use the ladder to bridge a gap.

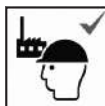

The ladder is suitable for both commercial and household use



Do not set up the ladder on a soiled surface.



Ensure you grip the ladder securely when climbing or descending it.



Avoid work that involves exerting a lateral load on the ladder, e.g. drilling into solid materials to the side of the ladder.



While using the ladder, do not carry heavy or bulky equipment.

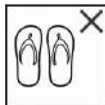

Wear appropriate shoes while climbing the ladder.



Do not use the ladder if you have limited physical ability. Take your health and physical condition into account. Consumption of medications, alcohol or drugs is detrimental to safety.



Identify all risks posed by electrical equipment in the working area, e.g. high-voltage power lines or other exposed electrical equipment. Do not use the ladder if there are electrical risks.

Product-specific markings



The treads of the hinged ladder must be horizontal



When using a single ladder to access greater heights, ensure that the ladder extends at least 1 m beyond the resting point and secure the ladder where necessary.



The ladder may only be used in the orientation specified.



The ladder can be leaned against a pole.



Never stand on the top three rungs/treads of a leaning ladder



Do not use the ladder to cross to another surface.

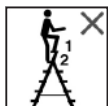

Never stand on the top two treads/rungs of a stepladder that does not have a platform and fittings for hands/knees to hold on to.



Do not ascend the stepladder from this side.



Before using the ladder, always make such that the locking mechanism is in order and fully locked.



Check that the ladder is in proper condition.



Only use the ladder when both ladder sections are fully secured and unfolded.



Support section in offset mode must be no longer than 1.2 m.



Do not use the support section as a shelf in offset mode.



Ladder can be used in offset mode up to a maximum distance of 1.2 m.



Before use, ensure that the locking mechanism is in order and fully locked.



Do not step on the marked surface

5 Scope of delivery and assembly

1 x Multipurpose ladder

1 x Instructions

6 Setup and use

For functioning, see page 2. For commercial use, before using the ladder for the first time, it is recommended to perform an inspection and record it on an inspection label. (See "Periodic inspections" on page 14).

IMPORTANT

Before using the ladder, always make sure that the hinges/locking mechanism are in order and undamaged.

See page 2.

7 Maintenance and servicing

To ensure safety when using the ladder, we recommend using only original spare parts. Using spare parts from other manufacturers that do not meet the required specifications may void the warranty. Care and maintenance of the ladder are meant to ensure its proper functioning. The ladder has to be regularly inspected for signs of damage. It is necessary

to ensure that moving parts are functioning properly. Repair work on the ladder has to be carried out by a competent person and in accordance with the manufacturer's instructions.

Cleaning

The ladder should be cleaned immediately after use if it is visibly soiled. This applies especially to all its moving parts. The product can be cleaned using water and a small amount of conventional cleaning agent.

Do not allow cleaning agents to seep into the soil.

- Dispose of used cleaning solutions in accordance with the applicable environmental regulations.

Lubricating moving parts

- Lubricate all moving parts with conventional lubricating oil. Select a thin-bodied oil when using the product in winter.
- Dispose of oil-soaked cleaning rags according to the relevant environmental regulations.

WARNING

Slippery standing surfaces are a source of fall hazard! Lubricating oil and liquids on standing surfaces can cause personnel to fall and injure themselves.

- Wipe off excess oil.
- Remove any soiling (e.g. wet paint, snow).

7.1 Commercial use

For commercial use, it is necessary to have the ladder periodically inspected by a competent person to ensure it is in good working order (visual inspection and functional check).

It is crucial to define the type, scope and schedule of the necessary inspections. The intervals between inspections depend on the operating conditions, especially the frequency of use, the stress the product is subject to during use and the frequency and severity of previously found defects. The user must ensure that defective ladders are removed from use and stored in such a way that makes it impossible for them to be used until they are properly repaired or disposed of. The complete inspection sheet can be downloaded from the manufacturer's website.

7.2 Periodic inspections

The ladder must be regularly inspected by a competent person for operational safety. The competent person is to be authorised by the user to perform the required inspection and is to take part in seminars required by law of the country in question.

- The inspection intervals must be appropriate for the specific operating conditions.
- Inspection must be carried out at least once a year.
- The inspection must be documented. Check sheets for ladder inspection are available on the manufacturer's website.
- After the product has passed the inspection, attach an inspection label on the product. The month and year in which the next inspection is due must be clearly visible.

Defective or incomplete ladders and parts must no longer be used.

Stiles/legs

- Check for deformation, bending, twisting and cracks.
- Check for dents, damage, sharp edges, corrosion, chipping, burrs and signs of wear.
- Check the condition of the attachment points for other parts.
- Check for completeness and secure attachment.

Hinges

- Check for warping, dents, cracks and proper functioning of the fasteners.
- Check for damage and corrosion.

Fittings, hinges

- Check for damage, cracks, bends and corrosion.
- Check for signs of wear and proper functioning.
- Check for completeness and secure attachment.

Rungs, treads, guide brackets, platform

- Check for deformation and cracks.
- Check for dents, damage, sharp edges, chipping, burrs and signs of wear.
- Check for secure attachment to the stiles.
- Check the locking mechanisms (e.g. locking latch, rung hooks) for signs of wear and proper functioning.

Ladder feet

- Check for damage and corrosion.
- Check for signs of wear and proper functioning.
- Check for completeness and secure attachment.

Labelling

- Check for legibility and damage.

Accessories

- Check for completeness and secure attachment.

Soiling, dirt

- Check for soiling caused by paint, dirt, grease or oil.

8 Transportation and storage

- Store ladders in such a way that they cannot be damaged (e.g. bent or twisted).
- Protect ladders from the influence of weather and keep them from unauthorised use (e.g. by children).
- When transporting ladders to or from their place of storage, they should be properly secured to prevent slipping, bumping and falling over.
- Do not throw the ladder during loading and unloading.
- Ensure ladders are properly secured when transporting them on a vehicle's roof racks or inside a vehicle.

9 Packaging and disposal

- The packaging material may cause suffocation. Dispose of the packaging material properly.
- Dispose of ladders and their parts in accordance with local laws and regulations.

1	Zu dieser Anleitung	16
2	Bestimmungsgemäße Verwendung	16
3	Allgemeine Sicherheitshinweise	16
4	Kennzeichnungen am Produkt	17
5	Lieferumfang	18
6	Aufbau und Bedienung	18
7	Wartung und Instandhaltung	18
	7.1 Gewerblicher Einsatz	19
	7.2 Wiederkehrende Prüfungen	19
8	Transport und Lagerung	20
9	Verpackung und Entsorgung	20

1 Zu dieser Anleitung

In dieser Gebrauchsanweisung ist die sichere Verwendung der Mehrzweckleiter als Stehleiter, treppengängige Stehleiter, Anlegeleiter oder verlängerte Leiter beschrieben.

- Lesen Sie vor Gebrauch diese Anleitung durch und bewahren Sie die Anleitung für künftiges Nachlesen auf.
- Bei Weitergabe der Leiter muss diese Anleitung mitgegeben werden.

2 Bestimmungsgemäße Verwendung

Diese Leiter ist ein mobiles Arbeitsmittel, das an unterschiedlichen Orten eingesetzt werden kann. Mit dieser Leiter können Arbeiten geringen Umfangs in Höhen durchgeführt werden, bei denen die Verwendung anderer Arbeitsmittel nicht verhältnismäßig ist (siehe Betriebsmittelsicherheitsverordnung).

Diese Leiter darf nur gemäß dieser Anleitung verwendet werden. Jede andere Verwendung gilt als nicht bestimmungsgemäß.

Für Schäden, die durch nicht bestimmungsgemäße Verwendung entstanden sind, wird keine Haftung übernommen.

Veränderungen an der Leiter, die nicht vom Hersteller autorisiert sind, führen zum Erlöschen der Garantie und Gewährleistung und zum Verlust der Haftung.

3 Allgemeine Sicherheitshinweise

Zusätzlich zu den allgemeinen Sicherheitshinweisen müssen die allgemeinen Kennzeichnungen am Produkt beachtet werden (siehe „Allgemeine Kennzeichnungen“ auf Seite **17**).

- | | |
|-----------|--|
| 16 | 1. Der Aufbau und die Benutzung der Leitern darf nur durch Personen erfolgen, die mit dieser Montage- und Verwendungsanleitung vertraut sind. |
| 16 | 2. Die Leiter bzw. Teile der Leiter dürfen nicht verändert werden. |
| 17 | 3. Vor der Benutzung der Leitern sämtliche Teile auf richtigen Zusammenbau und ihre Funktionsfähigkeit überprüfen. |
| 18 | 4. Bei der Benutzung der Leiter besteht die Gefahr des Ab- bzw. Umstürzens. Dadurch können Personen verletzt und Gegenstände beschädigt werden. |
| 18 | 5. Die Leiter muss für den jeweiligen Einsatz geeignet sein und darf nur in vorgeschriebener Aufstellposition verwendet werden. |
| 19 | 6. Die Leiter nur auf ebenem, waagrecht, unbeweglichem, ausreichend tragfähigem Untergrund aufstellen. Gegebenenfalls lastverteilende Unterlagen verwenden. |
| 19 | 7. Während des Stehens auf der Leiter diese nicht bewegen. |
| 20 | 8. Beim Aufstellen der Leiter auf das Risiko einer Kollision achten, z. B. mit Fußgängern, Fahrzeugen oder Türen. Türen (nicht Notausgänge) und Fenster im Arbeitsbereich ggf. verriegeln. |
| 20 | 9. Die Leiter nur auf ihre Füße stellen, nicht auf die Sprossen oder Stufen. |
| | 10. Alle Arbeiten mit und auf der Leiter so durchführen, dass die Gefahr des Ab- und Umstürzens so gering wie möglich gehalten wird. |
| | 11. Bei der Verwendung im Freien Vorsichtsmaßnahmen gegenüber Wind ergreifen. |
| | 12. Die Leiter nur für leichte Arbeiten von kurzer Dauer verwenden. |
| | 13. Müdigkeit gefährdet einen sicheren Aufenthalt auf der Leiter. Nicht zu lange ohne regelmäßige Unterbrechung auf der Leiter arbeiten. |
| | 14. Nur vorgesehene Trittflächen benutzen. |
| | 15. Die Leiter bei Verunreinigung, z. B. nasse Farbe, Schmutz, Öl oder Schnee, nicht benutzen. |
| | 16. Die Leiter nicht im Freien bei ungünstigen Wetterbedingungen benutzen, z. B. bei starkem Wind. |
| | 17. Die Leiter niemals von oben her bewegen. |
| | 18. Für unvermeidbare Arbeiten unter elektrischer Spannung nicht leitende Leitern benutzen. |
| | 19. Die Leiter sollte vom Boden aus eingeklappt und/oder ausgeklappt werden. Ändern Sie niemals die Einstellung oder Position, wenn Sie das Produkt verwenden. |
| | 20. Die beweglichen Teile während der Einstellung festhalten. |

Gewerblicher Einsatz

21. Im Rahmen einer fachgerechten Benutzung eine Risikobewertung unter Berücksichtigung der Rechtsvorschriften im Land der Benutzung durchführen.
22. Die nationalen gültigen Bestimmungen und Vorschriften insbesondere bei gewerblichem Einsatz unbedingt beachten.

4 Kennzeichnungen am Produkt

Die Sicherheitskennzeichnungen auf der Leiter dürfen nicht überklebt, übermalt oder entfernt werden. Bauartbedingt werden nicht alle nachfolgend beschriebenen Sicherheitskennzeichnungen auf der Leiter verwendet.

Allgemeine Kennzeichnungen



Stürze von der Leiter können zu schweren Verletzungen führen.



Anleitung vollständig lesen.
Zusätzliche Informationen zur Leiter sind im Internet erhältlich.



Keine beschädigte Leiter benutzen.
Die Leiter nach der Lieferung und vor jeder Benutzung auf Beschädigungen kontrollieren.



Die maximale Nutzlast darf nicht überschritten werden.



Die Leiter nicht auf einem unebenen oder instabilen Untergrund benutzen.



Seitliches Hinauslehnen vermeiden.



Nur eine Person darf sich auf der Leiter befinden.



Die Leiter nicht mit abgewendetem Gesicht auf- oder absteigen.

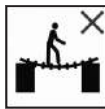

Die Leiter nicht als Überbrückung benutzen.



Die Leiter ist für die gewerbliche und private Verwendung geeignet



Leitern nicht auf verunreinigtem Untergrund aufstellen.



Auf sicheren Halt beim Arbeiten sowie beim Auf- und Abstieg achten.



Arbeiten vermeiden, die eine seitliche Belastung bei Leitern bewirken, z. B. seitliches Bohren durch feste Werkstoffe.



Bei Benutzung einer Leiter keine Ausrüstung tragen, die schwer oder unhandlich ist.

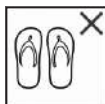

Beim Aufsteigen auf die Leiter geeignete Schuhe tragen.



Die Leiter im Fall von körperlichen Einschränkungen nicht benutzen.
Körperliche und gesundheitliche Verfassung beachten.
Medikamenteneinnahme, Alkohol- oder Drogenkonsum führen zu Gefährdungen.



Alle durch elektrische Betriebsmittel im Arbeitsbereich gegebenen Risiken feststellen, z. B. Hochspannungs-Freileitungen oder andere freiliegende elektrische Betriebsmittel. Die Leiter nicht verwenden, wenn Risiken durch elektrischen Strom bestehen.

Produktspezifische Kennzeichnungen

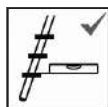

Die Stufen der Eingelenkleiter müssen waagrecht sein



Leitern für den Zugang zu einer größeren Höhe müssen mindestens 1 m über den Anlegepunkt hinausgeschoben und bei Bedarf gesichert werden.



Die Leiter darf nur in der vorgegebenen Aufstellrichtung benutzt werden.



Die Leiter kann gegen einen Mast gelehnt werden.



Die obersten drei Sprossen/ Stufen einer Anlegeleiter nicht als Standfläche benutzen



Leitern nicht zum Wegsteigen auf eine andere Oberfläche benutzen.



Die obersten zwei Stufen/Sprossen einer Stehleiter ohne Plattform und Haltevorrichtung für Hand/Knie nicht als Standfläche benutzen.



Nicht auf dieser Seite die Stehleiter hochsteigen.



Vor der Verwendung der Leiter immer sicherstellen, dass der Verriegelungsmechanismus in Ordnung und vollständig verriegelt ist.

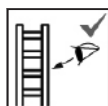

Leiter auf ordnungsgemäßen Zustand überprüfen.



Die Leiter nur mit vollständig gespreizter und gesicherter Öffnung der beiden Leiterteile verwenden.



Stützteil im Offset-Modus nicht länger als 1,2m.



Stützteil im Offset-Modus nicht als Ablage verwenden.



Leiter im Offset-Modus bis max. 1,2m Abstand verwendbar.



Vor Verwendung sicherstellen, dass der Verriegelungsmechanismus in Ordnung und vollständig verriegelt ist.



Nicht auf die markierte Fläche treten

5 Lieferumfang und Montage

1 x Mehrzweckleiter

1 x Gebrauchsanweisung

6 Aufbau und Bedienung

Funktionsweise auf Seite 2. Bei gewerblichem Einsatz wird empfohlen, bereits vor der ersten Benutzung eine Prüfung durchzuführen und mit

Prüfplakette zu dokumentieren (siehe „Wiederkehrende Prüfungen“ auf Seite 19).

ACHTUNG!

Vor der Verwendung der Leiter immer sicherstellen, dass die Scharniere / der Verriegelungsmechanismus in Ordnung und unbeschädigt sind.

Siehe Seite 2.

7 Wartung und Instandhaltung

Für die sichere Verwendung der Leiter empfehlen wir ausschließlich den Einsatz von Originalersatzteilen. Der Einsatz von Ersatzteilen anderer Hersteller, die nicht den erforderlichen Spezifikationen entsprechen, kann zum Erlöschen der Gewährleistung führen. Die Pflege und Wartung der Leiter soll deren Funktionstüchtigkeit sicherstellen. Die Leiter muss regelmäßig auf Beschädigungen überprüft werden. Die Funktion beweglicher Teile muss gewährleistet sein.

Reparaturen an der Leiter müssen von einer sachkundigen Person und in Übereinstimmung mit den Anweisungen des Herstellers erfolgen.

Reinigung

Die Reinigung der Leiter, insbesondere aller beweglichen Teile, sollte bei sichtbarer Verschmutzung sofort nach dem Gebrauch erfolgen. Das Reinigen kann mit Wasser und einem Zusatz von handelsüblichem Reinigungsmittel erfolgen. Reinigungsmittel dürfen nicht ins Erdreich gelangen.

- Gebrauchte Reinigungsflüssigkeiten gemäß geltenden Umweltschutzbestimmungen entsorgen.

Schmierung der beweglichen Teile

- Alle beweglichen Teile mit handelsüblichem Öl schmieren. Für den Einsatz im Winter dünnflüssiges Öl verwenden.
- Mit Öl benetzte Putzlappen gemäß geltenden Umweltschutzbestimmungen entsorgen.

WARNUNG

Sturzgefahr durch rutschige Trittflächen! Schmieröl und Flüssigkeiten auf Trittflächen können Stürze und Verletzungen verursachen.

- Überschüssiges Öl abwischen.
- Verunreinigungen (z. B. nasse Farbe, Schnee) entfernen.

7.1 Gewerblicher Einsatz

Bei gewerblichem Einsatz der Leiter ist eine regelmäßige, wiederkehrende Überprüfung auf ordnungsgemäßen Zustand durch eine befähigte Person erforderlich (Sicht- und Funktionsprüfung). Art, Umfang und Fristen der erforderlichen Prüfungen müssen festgelegt werden. Die Zeitabstände für die Prüfung richten sich nach den Betriebsverhältnissen, insbesondere nach der Nutzungshäufigkeit, der Beanspruchung bei der Benutzung sowie der Häufigkeit und Schwere festgestellter Mängel bei vorangegangenen Prüfungen. Der Betreiber muss dafür sorgen, dass schadhafte Leitern nicht mehr verwendet und so aufbewahrt werden, dass eine Weiterbenutzung bis zur sachgerechten Instandsetzung bzw. Entsorgung nicht möglich ist. Das vollständige Prüfprotokoll kann über die Internetseite des Herstellers bezogen werden.

7.2 Wiederkehrende Prüfungen

Die Leiter muss regelmäßig durch einen Sachkun-

digen auf Betriebssicherheit geprüft werden. Der Sachkundige erhält eine Berechtigung zur Prüfung durch den Betreiber und nimmt an Seminaren teil, die durch länderspezifische Gesetze vorgeschrieben werden.

- Die Prüfinderintervalle müssen den Betriebsverhältnissen angepasst werden.
- Die Prüfung muss mindestens jährlich erfolgen.
- Die Durchführung der Prüfung muss dokumentiert werden. Kontrollblätter für die Prüfung der Leiter sind auf der Homepage des Herstellers verfügbar.
- Nach erfolgter und mit positivem Ergebnis durchgeführter Prüfung die Prüfplakette am Produkt anbringen. Monat und Jahr der nächsten Prüfung müssen gut erkennbar sein.

Beschädigte oder unvollständige Leitern und Teile dürfen nicht mehr verwendet werden.

Holme/Beine

- Auf Verformung, Verbiegungen, Verdrehung und Rissbildung prüfen.
- Auf Quetschung, Beschädigung, scharfe Kanten, Korrosion, Splitter, Grate und Abnutzung prüfen.
- Zustand der Fixierpunkte für andere Teile prüfen.
- Auf Vollständigkeit und sicheren Halt prüfen.

Scharniere

- Auf Verformung, Quetschung, Rissbildung und Funktion der Verschlüsse prüfen.
- Auf Beschädigung und Korrosion prüfen.

Beschlagteile, Gelenke

- Auf Beschädigung, Risse, Verbiegungen und Korrosion prüfen.
- Abnutzung und Funktionsfähigkeit prüfen.
- Auf Vollständigkeit und sicheren Halt prüfen.

Sprossen, Stufen, Führungsbügel, Plattform, Podest

- Auf Verformung und Rissbildung prüfen.
- Auf Quetschung, Beschädigung, scharfe Kanten, Splitter, Grate und Abnutzung prüfen.
- Auf sichere Verbindung zu den Holmen prüfen.
- Abnutzung und Funktionsfähigkeit der Sicherungen (z. B. Verriegelungsschnapper, Sprossenhaken) prüfen.

Leiterfüße

- Auf Beschädigung und Korrosion prüfen.

- Abnutzung und Funktionsfähigkeit prüfen.
- Auf Vollständigkeit und sicheren Halt prüfen.

Kennzeichnung

- Auf Lesbarkeit und Beschädigung prüfen.

Zubehör

- Auf Vollständigkeit und sichere Befestigung prüfen.

Verunreinigungen, Schmutz

- Auf Verunreinigungen durch Farbe, Schmutz, Fette oder Öle prüfen.

8 Transport und Lagerung

- Leitern so lagern, dass eine Beschädigung (z. B. Verbiegung, Verdrehung) ausgeschlossen ist.
- Leitern vor Witterungseinflüssen und unberechtigter Verwendung (z. B. durch Kinder) geschützt lagern.
- Während des Transports an den oder vom Lagerort die Leitern gegen Verrutschen und Anstoßen sowie Umfallen sichern.
- Beim Verladen die Leitern nicht werfen.
- Leitern beim Transport auf Dachträgern oder in einem Fahrzeug sicher befestigen.

9 Verpackung und Entsorgung

- Erstickungsgefahr durch Verpackung.
Verpackungsmaterial ordnungsgemäß entsorgen.
- Leitern und Teile gemäß örtlichen Vorschriften und Gesetzen entsorgen.



Centaure - CDH Group
979 Avenue de la Gare 27610 Romilly-sur-Andelle FRANCE
www.centaure.fr

21009891